



## Polea 32 Toneladas, Doble con grillete cerrado

### Características Esenciales

- 3 Años de Garantía, Servicio y Atención al Cliente en Chile

### Especificaciones Técnicas

Capacidad de Carga	70548 lb / 32000 kg	Normas	Meets or exceeds All ASME B30.26 - 2020 requirements
Diámetro de la Polea	Ø17.16 in / Ø436 mm	Garantía	3 Year
Factor de Diseño	5:1		

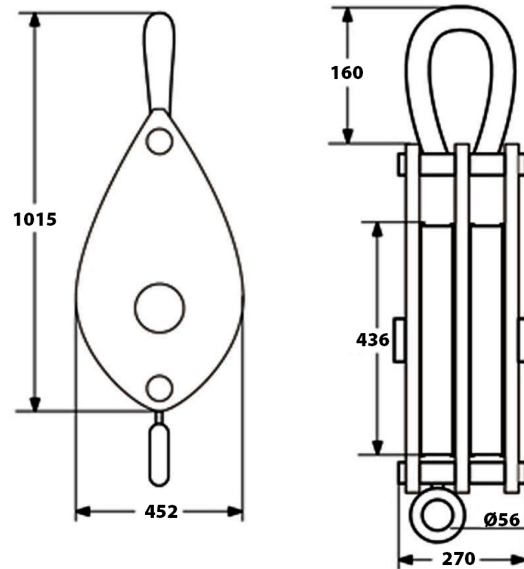

Referential Images / Imágenes Referenciales  
Specifications may change without notice / las especificaciones pueden cambiar sin previo aviso